

Product Code
Codice Prodotto

17002012 (ex 5912) - 17002013 (ex 5913)

Search light

Remote controlled swivel search light
for marine use

FM2

Fari marini

*Proiettore orientabile radiocomandato
per uso marino.*

12-24 V

MARCO

ITALY

DIRECTIONS FOR USE

AVVERTENZE D'USO

English / Italiano



For further information see internet site / Per ulteriori informazioni vedere sito internet - www.marco.it

Marco S.p.A. Via Mameli,28 – 25014 Castenedolo – Brescia – Italy
Tel. +39 030 2134.1 / Fax +39 030 2134.300

AVVERTENZE

Cambiamenti o modifiche non espressamente approvate dal detentore del certificato di compatibilità alle norme possono invalidare il diritto dell'utente all'utilizzo dell'apparecchiatura.

IMPORTANT REMARKS

Changes or modifications not expressly approved by the party responsible for compliance could void the user's authority to operate the equipment.



ISTRUZIONI DI INSTALLAZIONE E UTILIZZO
 INSTALLATION AND APPLICATION INSTRUCTIONS
 INSTRUCTIONS D'INSTALLATION ET D'UTILISATION
 INSTALLATIONS- UND BEDIENUNGSANLEITUNG
 INSTRUCCIONES DE INSTALACIÓN Y EMPLEO

Faro orientabile comandato a distanza via radio
 Swivel light beam operated at a distance by radio
 Phare orientable commandé à distance par radio
 enkbarer Scheinwerfer mit Funkfernsteuerung oder mit Bedienung
 Faro orientable con mando por radio

	<p>Effettuare il cablaggio del faro collegandosi all'apposito morsetto (fig. 1) prevedendo come interruttore per l'alimentazione del prodotto lo staccabatteria. Installare il faro sull'imbarcazione utilizzando la guarnizione (fig. 4) e la viteria fornita, montare le versioni ISO A (fig. 3) sull'apposito spinotto. Nel caso di alimentazione non a batterie, utilizzare alimentatori di sicurezza protetti contro il corto circuito.</p> <p>Make the wiring by connecting the beam to the appropriate terminal block (fig. 1); the product is powered by the battery switch; install the beam on the boat using the gasket and the set of screws supplied. The ISO A versions (fig. 3) should be installed on an appropriate mounting bush The ISO A versions (fig. 3) should be installed on an appropriate mounting bush If it is not battery operated use safety feeders protected against short circuit.</p>	

Effectuer le câblage du phare en le raccordant à la borne repérée (illustr. 1), pour l'alimentation, se connecter sur une source après contact; installer le phare sur le bateau en utilisant le joint (illustr. 4) et la visserie fournie. Installer les versions à hampe (illustr. 3) sur son tube de connexion
 En cas d'alimentation sans batteries, utiliser d'alimentations de sûreté protégées contre le court-circuit.

Die Verkabelung des Scheinwerfers mit der dazu bestimmten Klemme (Bild 1) ausführen. Für die Versorgung des Produktes ist der Schalter der batterie zu verwenden. Die Installation des Scheinwerfers auf dem Fahrzeug mit der Dichtung (Bild 4) und den mitgelieferten Schrauben ausführen. Die Ausführung ISO A (Bild 3) auf dem dazu bestimmten Aufsteckrohr befestigen. Im Fall die Versorgung ohne Batterien erfolgt, kurzschlussgeschützte Sicherheitsspeisegeräte verwenden.

Efectuar el cableado del faro conectándolo al borne apropiado (fig. 1) y emplear como interruptor para la alimentación del producto el interruptor de la batería. Instalar el faro sobre el barco empleando la junta (fig. 4) y los tornillos suministrados. Para las versiones ISO A (fig. 3), instalar el faro sobre su conector.

En caso de alimentación sin baterías, emplear alimentadores de seguridad protegidos contra el cortocircuito.

<p>FUSIBILE DI PROTEZIONE FUSE WIRE PROTECTION FUSIBLE DE PROTECTION ABSICHERUNG FUSIBLE DE PROTECCIÓN</p>	<p>Sulla linea di alimentazione usare fusibili ritardati 10A (12V) - 7,5A (24V) On the power supply line the rating of the supply fuse is 10A (12V) - 7,5A (24V) Sur la ligne d'alimentation utiliser des fusibles retardés 10A (12V) - 7,5A (24V) Für die Zuleitung träge Sicherungen 10A (12V) - 7,5A (24V) verwenden En la línea de alimentación emplear fusibles de seguridad 10A (12V) - 7,5A (24V)</p>
--	--

Nel caso sia necessaria la duplicazione del radiocomando, occorre fornirsi di un nuovo radiocomando MARCO. Procedere quindi alla programmazione del nuovo radiocomando.

Togliere la cupola al faro e alimentarlo: premere il tasto (1) sul faro (si accende il LED), premere un qualsiasi tasto del radiocomando e allo spegnimento del LED sul faro, la programmazione è avvenuta. Si possono programmare per uno stesso faro sino a 4 radiocomandi diversi. Uno stesso radiocomando può anche comandare più fari contemporaneamente, se all'interno del suo raggio di portata. In tal caso programmare ogni faro come descritto utilizzando sempre lo stesso radiocomando.

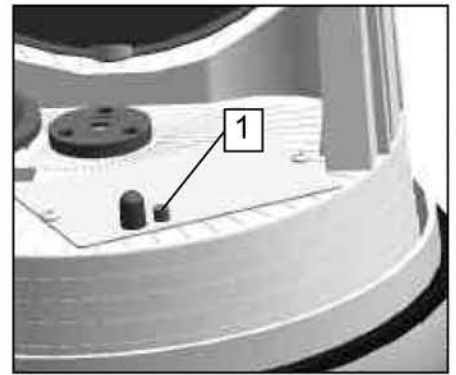

If, for whatever reason, a duplicate remote control is required request a MARCO remote control.

To programme the remote control remove the dome and feed the beam: press the key (1) on the beam (the LED will come on), and press any key on the remote control. When the LED on the beam goes off the remote control is set. Four different remote controls can be set for one beam. One remote control can operate more than one beam contemporarily if they are within the radius capacity of the remote control, if so set each beam, as described, using the same radio remote control.

En cas de duplication de la radiocommande commander une nouvelle radiocommande MARCO. Pour la programmation, ôter le dôme du phare, alimenter le phare: presser le bouton poussoir (1) dans le phare (une led s'allume), presser n'importe quel bouton poussoir de la radiocommande; à l'extinction de la LED, la programmation est terminée.

Il est possible de programmer jusqu'à 4 radiocommandes différentes pour un phare. Il est aussi possible de piloter plusieurs phares à partir d'une radiocommande simultanément à condition que tous les phares se trouvent dans le rayon d'action de la radiocommande. Dans ce cas, programmer chaque phare comme décrit en utilisant toujours la même radiocommande.

Im Fall ein Funkfernsteuerungsduplikat benötigt wird, bitte eine MARCO Funkfernsteuerung anfordern. Die Programmierung der neuen Funkfernsteuerung ausführen. Die Haube des Scheinwerfers abnehmen und diesen versorgen: die Taste (1) auf dem Scheinwerfer drücken (die LED schaltet ein). Eine beliebige Steuerung mit der Fernbedienung einstellen. Wenn die LED ausschaltet, ist die Programmierung erledigt. Es ist möglich für einen Scheinwerfer bis zu 4 verschiedene Fernsteuerungen zu programmieren. Eine Fernsteuerung kann auch gleichzeitig verschiedene Scheinwerfer bedienen, falls diese in der Reichweite der Fernsteuerung sind. Jeder Scheinwerfer wie oben beschrieben mit der selben Funkfernsteuerung programmieren.

En caso de duplicación del radiocomando pedir un nuevo radiomando MARCO. Para la programación, quitar la cúpula del faro, encender el faro, apretar el botón (1) sobre el faro (el LED se enciende), apretar cualquier botón del radiomando; cuando el LED se apaga, la programación está terminada.

Es posible programar hasta 4 radiomandos distintos para un solo faro. Un solo radiomando puede también accionar varios faros conjuntamente, con tal que los faros se encuentren en su radio de acción. En este caso, programar cada faro como descrito empleando siempre el mismo radiomando.

This device complies with Part 15 of the FCC Rules. Operation is subject to the following two conditions: (1) this device may not cause harmful interference, and (2) this device must accept any interference received, including interference that may cause undesired operation.

SOSTITUZIONE LAMPADA - BULB REPLACEMENT - REMPLACEMENT DE L'AMPOULE - ERSETZEN DER LAMPE - SUSTITUCIÓN DE LA LÁMPARA

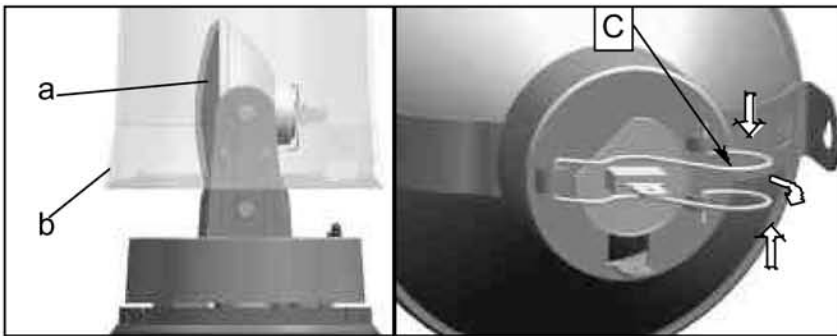

Per effettuare la sostituzione della lampada, bisogna sempre portare il faro come indicato (a) utilizzando il comando a distanza, MAI MANUALMENTE.

Dopo tale posizionamento togliere alimentazione quindi smontare la cupola esterna (b), scollegare il terminale dalla lampada e rilasciare la molla di tenuta (c). Sostituire la lampada bloccandola e ricollegandola; effettuare una prova di accensione lampada e rimontare la cupola.

To change the bulb use the remote control to position the projector as shown (a) NEVER BY HAND.

After assuring that the projector is in the correct position, disconnect the power supply, remove the external dome (b), disconnect the terminal of the bulb and release the

spring support (c). Replace the bulb ensuring that is secure and reconnect the beam. Before replacing the dome ensure that the beam is working.

Pour remplacer l'ampoule, il est impératif de positionner le réflecteur du phare comme indiqué (a) en utilisant la commande à distance: JAMAIS MANUELLEMENT.

Après ce positionnement, couper l'alimentation, démonter le dôme extérieur (b), débrancher le contact faston de l'ampoule en laissant le ressort de support (c), remplacer l'ampoule, la bloquer et la raccorder à nouveau; effectuer un essai d'allumage de l'ampoule et monter le dôme.

Für den Lampenwechsel ist der Reflektor des Scheinwerfers durch die Fernsteuerung, wie dargestellt (a), zu positionieren: NIE VON HAND.

Nach diese Positionieren, die Stromversorgung ausschalten. Die Außenhaube (b) abnehmen und den Kontakt von der Lampe entfernen. Die Haltefeder (c) entspannen. Die Lampe austauschen, mit der Feder befestigen und die Stromversorgung wieder herstellen. Bevor Sie die Haube wieder anbauen, bitte die Funktion der ausgetauschten Lampe überprüfen.

Para sustituir la lámpara, se tiene siempre que posicionar el espejo del faro tal y como está indicado (a) empleando el mando a distancia: NUNCA MANUALMENTE.

Después de esta operación, quitar la alimentación; quitar la cúpula exterior (b), desconectar el contacto faston de la lámpara y dejar el resorte de soporte (c), sustituir la lámpara, bloquearla y conectarla otra vez; efectuar un ensayo de encendido de la lámpara y ensamblar la cúpula.

Tipo di lampada
Type of bulb
Type d'ampoule
Lampentyp
Tipo de lámpara

H1 12V 100W
H1 24V 100W

FUNZIONI DEL COMANDO A DISTANZA - REMOTE CONTROL FUNCTIONS - FONCTIONS DE LA TELECOMMANDE - FUNKTIONEN DER FERNBEDIENUNG - FUNCIONES DEL MANDO A DISTANCIA



Rotazione verticale
Vertical rotation
Rotation verticale
Vertikale Drehung
Rotación vertical

Rotazione orizzontale
Horizontal rotation
Rotation horizontale
Horizontale Drehung
Rotación horizontal

ON - OFF LUCE
ON - OFF LIGHT
ON - OFF LUMIÈRE
LICHT EIN - AUS
LUZ ON - OFF

LED segnalazione luce accesa
LED LAMPEGGIANTE segnalazione trasmissione comandi
LED on signals that the light is on
LED on signal transmission of the command
LED de témoin lumière allumée
LED clignotant de témoin transmission commandes
Signal-LED für die eingeschaltete Lampe
Blinksignal-LED für die Steuerungsübertragung
LED señalización luz encendida
LED INTERMITENTE señalización transmisión de los mandos

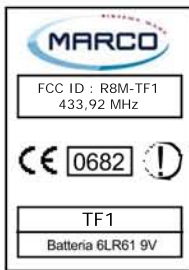

CARATTERISTICHE TECNICHE RADIOCOMANDO
TECHNICAL CHARACTERISTICS (Remote control by radio)
CARACTERISTIQUES TECHNIQUES RADIOCOMMANDE
TECHNISCHE EIGENSCHAFTEN DER FUNKFERNBEDIENUNG
CARACTERÍSTICAS TÉCNICAS DEL RADIOMANDO

Frequenza portante Carrier Frequency Fréquence portante Trägerfrequenz Frecuencia de funcionamiento	433,92 MHz
Portante irradiata (E.R.P.) Radiated Power (E.R.P.) Puissance effective (E.R.P.) Ausgestrahlter Träger (E.R.P.) Potencia efectiva radio (E.R.P.)	< 3 mW
Modulazione Modulation Modulation Modulation Modulación	(O.O.K.)
Assorbimento Supply Current Consummation Stromverbrauch Absorción	13 mA
Temperatura d'esercizio Operating Temperature Température de fonctionnement Betriebstemperatur Temperatura de funcionamiento	-10 +55°C
Dimensioni Dimensions Dimensions Abmessungen Medidas	147,5 x 47 x 27

È possibile far compiere al faro una rotazione contemporanea sui due assi (movimento diagonale): per fare questo è necessario premere sul radiocomando nelle posizioni intermedie rispetto ai movimenti singoli.

The beam can rotate contemporarily on two axes (diagonal movements). To obtain this movement you must press the button on the remote control between the single movement positions.

Il est possible de faire effectuer au phare une rotation simultanée sur les deux axes (mouvement diagonal): pour ce faire presser le bouton poussoir dans les positions intermédiaires par rapport aux mouvements individuels.

Der Scheinwerfer kann eine gleichzeitige Drehung auf beiden Achsen ausführen (diagonale Bewegung). Dies wird erreicht, indem man die Steuerung zwischen zwei der Grundrichtungen (Horizontale / Vertikale) bedient.

Es posible efectuar una rotación en los dos ejes (movimiento diagonal): para hacerlo apretar el botón en las posiciones intermedias con respecto a los movimientos individuales.

Il trasmettitore soddisfa le normative europee: EN 60950 (1996) ETS 300 000 (1997) EN 300220 (1997)

I report tecnici sono stati ottenuti dal laboratorio: PRIMA RICERCA & SVILUPPO - Via Campagna 58 - Gaggino Faloppio (CO) - ITALIA

The transmitter complies with European norms: EN 60950 (1996) ETS 300 000 (1997) EN 300220 (1997)

The technical data has been issued by: PRIMA RICERCA & SVILUPPO - Via Campagna 58 - Gaggino Faloppio (CO) - ITALIA

Le transmetteur est conforme aux normes européennes: EN 60950 (1996) ETS 300 000 (1997) EN 300220 (1997)

Les rapports d'essai ont été obtenus dans le laboratoire: PRIMA RICERCA & SVILUPPO - Via Campagna 58 - Gaggino Faloppio (CO) - ITALIA

Der Sender entspricht den europäischen Richtlinien: EN 60950 (1996) ETS 300 000 (1997) EN 300220 (1997)

Die Prüfberichte wurden durch das Labor: PRIMA RICERCA & SVILUPPO - Via Campagna 58 - Gaggino Faloppio (CO) - ITALIA erstellt

El emisor está conforme con las normas europeas: EN 60950 (1996) ETS 300 000 (1997) EN 300220 (1997)

Los ensayos técnicos han sido obtenidos en los laboratorios: PRIMA RICERCA & SVILUPPO - Via Campagna 58 - Gaggino Faloppio (CO) - ITALIA

SOLO PER L'ITALIA

L'uso del prodotto sul territorio italiano è soggetto ad autorizzazione secondo le regolamentazioni del Codice Postale e delle Telecomunicazioni (art.334) e successivi.

**SOSTITUZIONE BATTERIA DEL RADIOCOMANDO - BATTERY REPLACEMENT (REMOTE CONTROL BY RADIO)
- REMPLACEMENT DE LA BATTERIE DE LA RADIOCOMMANDE -
BATTERIEAUSTAUSCH DER FUNKFERNBEDIENUNG - SUSTITUCIÓN DE LA BATERÍA DEL RADIOMANDO**

Quando l'emissione di luce da parte del LED di trasmissione risulta affievolita, si rende necessaria la sostituzione della batteria di alimentazione. A tal fine, aprire lo sportellino (D) e rimuoverlo. Togliere la vecchia batteria, quindi posizionare la nuova (mod. 6LR61 9V ALKALINE). Richiudere l'involucro del trasmettitore prestando attenzione a non danneggiare il circuito.

ATTENZIONE: L'apparecchio non è previsto per l'utilizzo con batterie al LITIO.

AVVERTENZE:

- Nel caso la batteria dovesse avere delle perdite di liquido, sostituirla immediatamente, avendo cura di pulire l'alloggiamento e di lavarsi accuratamente le mani in caso di contatto col liquido fuoriuscito.
- Rimuovere la batteria dal radiocomando e smaltire secondo le norme vigenti.
- Non buttare le vecchie batterie nella spazzatura generica, ma negli appositi contenitori per facilitarne lo smaltimento.

When a reduction in light output of the LED is noted it is necessary to replace the power supply battery. The battery cover must be removed (D); remove the old battery and replace with a new (6LR61 9V ALKALINE type) battery. Replace the cover of the transmitter taking care not to damage the circuit.

ATTENTION: LITHIUM batteries are not suitable for this use.

WARNING:

- If a loss of liquid from the battery is noted, replace it immediately, cleaning carefully the battery compartment. Wash hands thoroughly if contact is made with this liquid.
- Remove the battery from the remote control and dispose of it according to regulations in force.
- Correct disposal must be made of the old batteries in the specific containers provided.

Lorsque l'émission de lumière de la LED de transmission apparaît plus faible, remplacer la batterie d'alimentation. A ce propos, ôter le couvercle (D); enlever l'ancienne batterie et positionner la nouvelle (type 6LR61 9V ALKALINE). Refermer la radiocommande en ayant soin de ne pas endommager le circuit.

ATTENTION: l'appareil n'est pas prévu pour l'emploi de batteries au LITHIUM.

AVIS:

- Au cas où la batterie perdrait du liquide, il faut la remplacer immédiatement en ayant soin de nettoyer son logement; en cas de contact avec le liquide de la batterie, se laver les mains.
- Enlever la batterie de la radiocommande et la jeter selon les normes en vigueur;
- Ne pas jeter les batteries anciennes à la poubelle, mais dans les récipients appropriés.

Wann die Lichtintensität der LED schwächer wird, ist es notwendig die Batterie auszutauschen. Dazu den Deckel (D) abnehmen und die neue Batterie (Vers. 6LR61 9V ALKALINE) positionieren. Den Deckel wieder schließen und dabei darauf zu achten, die Platine nicht zu beschädigen.

ACHTUNG: Das Gerät sieht keine Anwendung mit Lithiumbatterien vor.

HINWEISE:

- Im Fall von Flüssigkeitsverlust der Batterie, diese umgehend ersetzen. Den Batterieraum reinigen und bei Berührung mit der Batterieflüssigkeit die Hände sorgfältig waschen.
- Die Batterie nach geltenden Normen beseitigen.
- Die alten Batterien nicht im allgemeinen Abfällen beseitigen, sondern in den dazu bestimmten Sammelbehälter geben.

Quando la intensidad del led de transmisión es muy débil, tiene que efectuarse la sustitución de la batería. A este propósito quitar la tapa (D); quitar la vieja batería y poner la nueva (tipo 6LR61 9V ALKALINE). Volver a cerrar el radiomando cuidadosamente para no dañar el circuito.

ATENCIÓN: el aparato no está previsto para el empleo con baterías de LITIO.

ADVERTENCIA:

- En caso que la batería pierda líquido, sustituirla inmediatamente teniendo cuidado de limpiar el alojamiento y en caso de contacto con el líquido, lavarse las manos.
- Quitar la batería del radiomando y deshacerse de ella respetando las normas vigentes.
- No tirar a la basura las viejas baterías; se recomienda depositar las mismas en un contenedor apropiado destinado al reciclaje.



**FISSAGGIO SUPPORTO TELECOMANDO/RADIOCOMANDO - FITTING THE REMOTE CONTROL SUPPORT
FIXATION SUPPORT COMMANDE A DISTANCE - BEFESTIGUNG DER FERNSTEUERUNGSHALTERUNG -
FIJACIÓN SOPORTE DEL MANDO A DISTANCIA**

In dotazione, viene fornito un supporto per il comando a distanza (E). Il supporto è da fissare con n. 2 viti assicurandosi di avere lo sgancio mobile verso il basso.

A support for the remote control is supplied (E). The support can be fitted using 2 screws assuring that the clip-on part is in the downwards position.

Nous pouvons fournir, comme accessoire, un support pour la commande à distance (E). Ce support se fixe par 2 vis. S'assurer d'avoir le dégagement pour le décrochage vers le bas.

Als Ausstattung wird eine Halterung (E) für die Fernsteuerung geliefert. Diese Halterung ist mit der Schnellauslösung nach unten und mit den zwei Schrauben zu befestigen.

Se suministra un soporte para el mando a distancia (E). Este soporte se fija con 2 tornillos; asegurarse de tener el enganche del soporte hacia abajo.

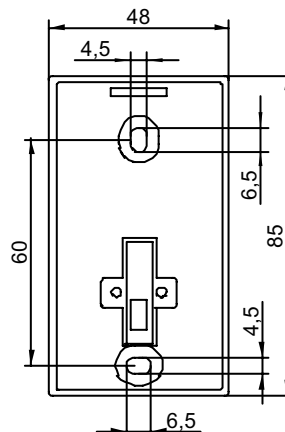
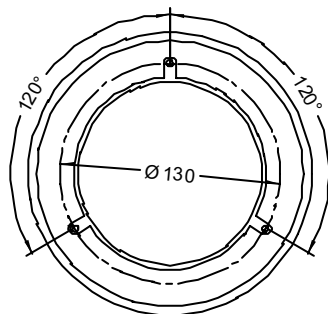
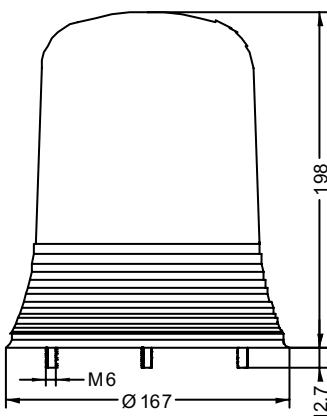

L'INSTALLAZIONE DEVE ESSERE EFFETTUATA DA PERSONALE SPECIALIZZATO.
INSTALLATION MUST BE CARRIED OUT BY QUALIFIED PERSONNEL.
L'INSTALLATION DOIT ETRE EFFECTUEE PAR UN PERSONNEL SPECIALISE.
DIE INSTALLATION IST VON EINER FACHKRAFT VORZUNEHMEN.
LA INSTALACIÓN DEBERÁ REALIZARSE POR PERSONAL ESPECIALIZADO





+

-

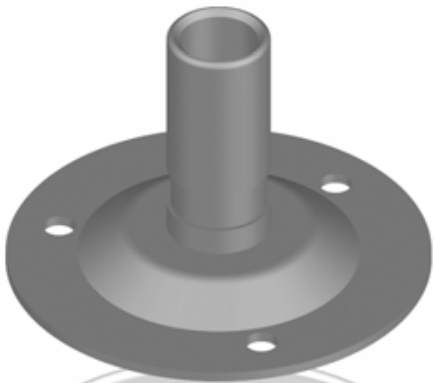

MARCO

Via Mameli, 28 – 25014 Castenedolo – Brescia – Italy
Tel. +39 030 2134.1 / Fax +39 030 2134.300

